

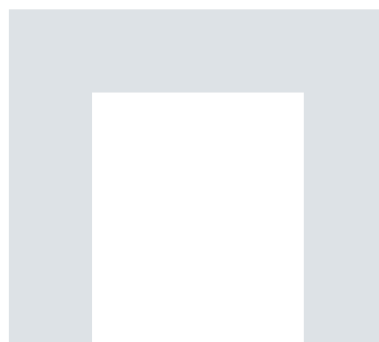

SULKO
Spolehlivá okna



www.sulko.cz . 800 155 156





Vize společnosti SULKO



” Naším cílem je vyrábět a dodávat náročným zákazníkům produkty, na které se budou moci dlouhodobě spolehnout a které přispějí k většímu komfortu jejich bydlení. Jako rodinná firma klademe důraz na poctivý a profesionální přístup v každém kroku výroby, montáže a kontaktu se zákazníkem. Chceme, aby SULKO dále rostlo v silnou českou firmu, která obstojí i na náročných zahraničních trzích.



2010 . Rodinný dům, ŠVÝCARSKO



Výrobou a montáží oken a dveří se zabýváme již od roku 1993 a za tu dobu jsme v České republice i v zahraničí získali tisíce zákazníků. SULKO je ryze českou rodinnou společností, která staví na tradičních hodnotách a zároveň se snaží být na špičce v oblasti kvality a technologické vyspělosti produktů.

Nabízíme ucelený systém řešení otvorových výplní pro náročné zákazníky v rodinných, bytových i panelových domech, dodáváme své produkty i do administrativních a komerčních budov i škol, a to jak doma, tak například v Belgii a Švýcarsku.

Dlouhodobý růst společnosti je důkazem síly, stability a předního postavení firmy na českém trhu. To dosvědčuje také zvyšování výrobních kapacit, rozšiřování počtu pracovních míst a zavádění nových výrobků na trh. Jsme přesvědčení o tom, že zákazníci oceňují, pokud k nim má dodavatel osobní přístup, dokáže rychle pochopit a vyhodnotit jeho potřeby a připravit mu nabídku na míru. Proto klademe vysoké nároky na naše obchodní a montážní týmy. I své partnery vybíráme a školíme tak, abychom společně dokázali našim zákazníkům nabídnout ty nejlepší služby.

Věřím, že jsme za své dlouholeté působení na trhu prokázali svou spolehlivost, důvěryhodnost a špičkovou kvalitu. Cítím v tom svůj velký osobní závazek a budu se snažit k těmto hodnotám sám i nadále co nejvíce přispět.

LIBOR SUCHÁNEK
jednatel společnosti



Administrativní budova, ZÁBŘEH



Výrobní hala, ZÁBŘEH

Příběh firmy SULKO



- 1993 → Libor Suchánek zakládá v Rovensku společnost SULKO s.r.o., s cílem vyrábět a dodávat kvalitní plastová okna, první výrobní linka byla postavena v bývalém kravíně.
- 1997 → SULKO se stěhuje do Zábřehu a adaptuje pro své potřeby administrativní budovu bývalých Dřevařských závodů.
- 1998 → Výroba plastových oken se stěhuje do Zábřehu, kde je vybudována jedna z nejmodernějších linek na výrobu plastových oken na ploše více než 3 000 m².
- 2000 → SULKO se stává jednou z pěti největších společností na výrobu oken v České republice.
- 2001 → SULKO začíná vyrábět v další moderní hale v Zábřehu.
- 2005 → SULKO rozšiřuje sortiment o výrobu hliníkových oken a dveří.
- 2006 → V Šumperku je založena dceřiná společnost SUNWIN.
- 2007 → SULKO rozšiřuje své výrobní kapacity o další výrobní linku v Šumperku.
- 2008 → SULKO se stává největším samostatným výrobcem plastových oken v České republice.
- 2010 → SULKO otevírá SULKO Galerie – nepřehlednější předváděcí prostory v České republice.
- 2012 → Příprava nových výrobních prostor.
- 2013 → SULKO se stěhuje do nového výrobního komplexu.



Unikátní prodejní místa SULKO Galerie

Pokud uvažujete o pořízení nových oken, ale nechcete kupovat zajíce v pytli, pak určitě stojí SULKO Galerie za návštěvu. V SULKO Galerii si totiž můžete všechna okna nejen prohlédnout, ale také otestovat jejich odolnost proti hluku, mrazu, dešti nebo třeba silnému nárazu. Ale pozor, nejde o nějaké laboratorní testování – díky velkoryse řešenému prostoru si lze produkty vyzkoušet v podmínkách, které důvěrně připomínají skutečné instalace v bytě či domě.

Pohodovou atmosféru SULKO Galerii podtrhuje dostatek prostoru a naprostá volnost, pokud jde o vyzkoušení produktů. K dispozici je vám samozřejmě i odborně vyškolený personál, který na požádání srozumitelně představí vlastnosti vystavených výrobků a pomůže vám se zorientovat v sortimentu výrobků s ohledem na vaše potřeby.

SULKO Galerie můžete navštívit v Brně, Olomouci, Ostravě a Praze.
Více se dozvíte na www.sulkogalerie.cz.

Historie produktů SULKO

- 1993 Tříkomorová okna GREINER se zasklením izolačním dvojsklem $U_w = 2,6 \text{ W/(m}^2\cdot\text{K)}$
- 1997 Tříkomorová okna GREINER doplněna okny REHAU se zasklením izolačním dvojsklem $U_w = 1,9 \text{ W/(m}^2\cdot\text{K)}$
- 1998–2000 Přechod ze systému GREINER na REHAU
- 2000 Čtyřkomorová okna REHAU se zasklením izolačním dvojsklem $U_w = 1,5 \text{ W/(m}^2\cdot\text{K)}$
- 2002 Vývoj vlastních produktových řad na bázi profilových systémů REHAU, první speciální okna do panelových domů SULKO Hr+ $U_w = 1,2 \text{ W/(m}^2\cdot\text{K)}$
- 2003 Pětikomorová okna s izolačním trojsklem SULKO POLAR DESIGN s přerušeným tepelným mostem ve výztuže $U_w = 1,0 \text{ W/(m}^2\cdot\text{K)}$
- 2004 Systém přípojovací spáry S3
- 2005 Vznik produktu **SporoOkno**
- 2006 Zřízení vlastního oddělení výzkumu a vývoje
- 2006 Náhrada ocelových výztuží oken kompozitními materiály, okna v systému **SporoOkno+** $U_w = 0,9 \text{ W/(m}^2\cdot\text{K)}$
- 2007 Řešení oken pro regeneraci školských zařízení s výměnou vzduchu na principu rekuperace tepla $U_w = 0,8 \text{ W/(m}^2\cdot\text{K)}$
- 2007 KRYPTON INSIDE – řešení se skly s kryptonem
- 2008 První samonosná okna SULKO **Profi Line** bez nutnosti používat ocelové výztuže, s parametry dosahujícími standardů pro pasivní domy $U_w = 0,6 \text{ W/(m}^2\cdot\text{K)}$
- 2009 SULKO **Optimo**
- 2010 Osazovací rám pro pasivní domy
- 2010 SULKO **Dekor** – okna výjimečná svými speciálními interiérovými dekory
- 2011 Vchodové dveře **Profi Line** se skrytými panty
- 2012 SULKO **Profi+** certifikované pro pasivní domy



O firmě SULKO



Tradice
od 1993

Libor Suchánek

Jednatel společnosti



„Cílem SULKO je poskytovat všem svým zákazníkům spolehlivá řešení přesně odpovídající jejich potřebám a nejvyšší kvalitu servisu na trhu. Naše obchodní úspěchy jsou nejlepším důkazem, že se nám to daří.“

Petr Suchánek

Výkonný ředitel



„Jsme pyšní na to, že zákazníkům nabízíme komplexní škálu produktů a služeb v oblasti otvorových výplní, ať už jde o okna, dveře či speciální produkty. Zákazník se může v každé fázi kontaktu s naší firmou spolehnout na profesionální přístup a postupy práce.“

Tomáš Konečný

Obchodní ředitel



„Klademe velký důraz na odbornou způsobilost obchodníků a vstřícný přístup k zákazníkovi. Chceme, aby v nás měl zákazník pevnou důvěru a věřil, že pro něj dokážeme najít nejlepší řešení, odpovídající jeho přáním a možnostem.“

” SULKO je ryze českou rodinnou společností, která staví na tradičních hodnotách a zároveň se snaží být na špici v oblasti kvality a technologie.

Dalibor Hastík

Výrobní ředitel



„Okna či dveře jsou produktem, který zákazníkům musí vydržet a spolehlivě fungovat po mnoho let. Precizně se proto zaměřujeme na všechny fáze výrobního cyklu i montáže, aby zákazník nemusel při užívání oken či dveří řešit žádný problém.“

Marian Figa

Vedoucí výzkumu a vývoje



„Obstát dlouhodobě v těžké konkurenci předpokládá především schopnost inovovat. Společnost SULKO do vlastního vývoje intenzivně investuje a výsledkem je nejvyšší technologická úroveň všech nabízených produktů na českém trhu.“

Pavel Mertl

Vrchní mistr



„Klišé o zlatých českých ručičkách je možná otřepané, ale v případě výroby SULKO platí bezezbytku. Za každým produktem SULKO, který si naši zákazníci koupí, se skrývá stoprocentní nasazení a práce na vysoké odborné úrovni.“



Tři kroky

Jak správně vybrat okna a dveře SULKO

1. Jaký materiál preferujete?

Přestože většinu naší produkce tvoří plastová okna a dveře, jsme připraveni vám nabídnout také výrobky ze dřeva či hliníku. Každý z materiálů má svá specifika a vhodné využití. Rádi vám při bezplatných konzultacích pomůžeme určit, jaký materiál je vhodný právě pro vaši stavbu.



PLAST

- Snadná údržba
- Široká škála dekorů
- Technologická pokročilost
- Dlouhá životnost
- Využitelný nejen pro okna, ale i dveře, zimní zahrady, speciální konstrukce atd.
- Nejlepší tepelněizolační vlastnosti
- Příznivá cena



HLINÍK

- Ideální pro velkoformátová zasklení, fasády, zimní zahrady a architektonicky specifická řešení
- Vícekomorové profily s přerušeným tepelným mostem zaručují vynikající funkčnost a tepelněizolační vlastnosti
- Vhodný pro domovní i vchodové dveře
- Nadčasový design a široká barevná škála

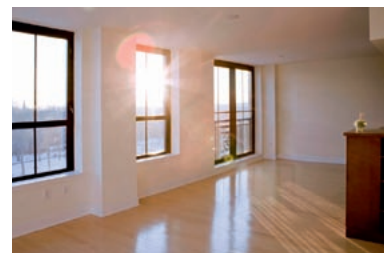

DŘEVO

- Tradiční materiál s dlouhou životností
- Vyžaduje pravidelnou péči a ošetřování
- Vhodný pro výrobu atypických a rozměrných prvků
- Dobré tepelněizolační vlastnosti
- Lze jej vylepšit moderními technologiemi



„POKUD SI NEVÍTE RADY, OBRAŤTE SE NA NÁS.
RÁDÍ VÁM PŘI BEZPLATNÝCH KONZULTACÍCH PORADÍME A ZDARMA ZPRACUJEME NEZÁVAZNOU
CENOVOU NABÍDKU.“

TOMÁŠ KONEČNÝ



„KAŽDÝ ČLOVĚK JE JINÝ A KAŽDÝ MÁ SVÉ PŘEDSTAVY, SVÉ SNY. NAŠÍM ÚKOLEM JE POMOCI VÁM TYTO SNY ZREALIZOVAT. V OBLASTI ŘEŠENÍ OKEN, DVEŘÍ I DALŠÍCH SYSTÉMŮ JE NAŠE PORTFOLIO PRODUKTŮ NATOLIK ŠIROKÉ, ŽE VYHOVÍ JAKÉMUKOLIV PŘÁNÍ.“

PETR SUCHÁNEK

2. Kam okna vybíráte?

Neexistuje univerzální okno, které by bylo vhodné pro všechny typy staveb. Rozhoduje typ domu či budovy, kam budou výrobky SULKO určeny. Každá z různých staveb má svá specifika, pro která jsme připravili řešení přímo na míru. Nechejte se tedy při svém výběru inspirovat ikonkami, které představují následující typy staveb.

RODINNÉ DOMY



Ať už stavíte nový dům nebo rekonstruujete stávající bydlení, okna označená tímto symbolem jsou vhodná pro vaši investici. Navrhne vám optimální řešení pro vaše potřeby s přihlédnutím na požadovanou míru energetických úspor běžného i nízkoenergetického domu.

PASIVNÍ DOMY



Maximální energetické zisky a téměř nulová průvzdušnost – to jsou požadavky pro pasivní výstavbu. Naše technicky nejlepší okna pro tyto budovy speciálně upravujeme tak, že jsou vhodná dokonce do nulových a energeticky plusových domů. Speciální systém předem namontované výměny vzduchu v SULKU je toho důkazem.

PANELOVÉ A BYTOVÉ DOMY



Speciální nabídku pro tyto stavby představují nelineární rámy oken s vyšší stavební hloubkou a možností výměny vzduchu na principu částečné rekuperace tepla. Vše je navrženo s ohledem na maximální rychlost a čistotu provedení.

VEŘEJNÉ A KOMERČNÍ BUDOVY



Vysoký výkon za rozumnou cenu. Díky velké kapacitě výroby a komplexnosti montážních kapacit jsme připraveni zvládnout i ty největší stavby. Pro školská zařízení pak máme připraven speciální systém, zajišťující požadovanou výměnu vzduchu.

HISTORICKÁ ZÁSTAVBA



Pokud stojí váš dům v historické zástavbě a rádi byste při výběru oken respektovali původní ráz prostředí, máte možnost se historizujícími ozdobnými lištami a hlavicemi maximálně přiblížit původnímu pojetí oken.

3. Co od oken očekáváte?

Všichni především chceme, aby nám okna dlouho a bezproblémově sloužila. Přesto má asi každý z nás své individuální priority v oblasti konkrétních vlastností či užitné hodnoty oken. Sledujte u našich produktů následující ikonky, které vám napoví, v čem daný produkt vyniká.

ÚSPORA ENERGIE



Náklady na vytápění, případně ochlazování místností představují podstatnou část provozních výdajů. Nenechte proto energii zbytečně unikat okny. Precizní okna a dveře SULKO dokážou ve spojení s inteligentním systémem řízení domu minimalizovat energetické ztráty a v letním období předcházet přehřívání místností. Automatické otevírání oken a kování napojené na elektronický systém vytápění zajišťují komfortní a ekonomické řízení spotřeby energií.

BEZPEČÍ



Okolní svět k nám není vždy přívětivý tak, jak bychom si přáli. Proto se při konstrukci bezpečnostních oken zaměřujeme na všechny možné varianty napadení. Okna SULKO spolehlivě chrání váš majetek díky bezpečnostnímu zasklení, kování včetně kliky, signalizaci otevřeného okna a uzavíracím bodům napojeným na elektronický zabezpečovací systém. Okna dokážeme vyrobit až do bezpečnostní třídy BT3 (WK3). Do třídy BT2 (WK2) nemusejí být naše nejlepší okna vyztužena ocelí, takže splňují i nejvyšší nároky na tepelnou izolaci.

ÚTLUM HLUKU



Hluková zátěž a hlukový smog mohou být zdrojem zdravotních potíží nejen v oblastech blízko hlučných komunikací. Všechny produkty SULKO lze konfigurovat tak, aby odpovídaly maximálním požadavkům na zvukovou izolaci a zajistily dostatek klidu pro odpočinek.

DESIGN



Nechejte se inspirovat nepřeborným množstvím tvarů a barev. Přesně podle vašeho zadání navrhne, zkonstruuje, vyrobíme a namontujeme sebesložitější tvar. To vše při zachování maximální funkčnosti, bezpečnosti a úspory tepla. Vybírat můžete ze všech materiálů. Pouze u nás můžete získat speciální interiérové řešení SULKO Dekor. Kromě tvarů a barev oken, parapetů, žaluzií a dalších doplňků si můžete určit, jak bude vypadat i samotné zasklení.

Čeští odborníci radí „Jak na okna“

Ing. Milan Helegda, PhD.

Normy



Milan Helegda je pracovníkem Centra stavebního inženýrství, a.s., Praha, které je současně Notifikovanou osobou 1390 a zabývá se ověřováním shody otvorových výplní. Firma se zabývá vědními disciplínami pozemního stavitelství, v rámci kterých poskytuje služby v oblasti výzkumu a vývoje, zkoušení a diagnostiky, certifikace, projektování, konzultací a tvorby norem.

JEDNOTLIVÍ VÝROBCI V RÁMCI BOJE O ZÁKAZNÍKA ČASTO UVÁDĚJÍ KE SVÝM PRODUKTŮM ZAVÁDĚJÍCÍ INFORMACE.

TÝKÁ SE TO PŘEDEVŠÍM TEPELNĚIZOLAČNÍCH VLASTNOSTÍ A ZVUKOVÉ NEPRŮZVUČNOSTI. VELICE DISKUTOVANÝM A ČASTO POUŽÍVANÝM ARGUMENTEM BÝVÁ NAPŘÍKLAD POČET KOMOR OKEN. CELOEVROPSKÝM STANDARDEM JE 5 AŽ 6 KOMOR, LZE ALE NARAZIT NA PRODUKTY S VYŠŠÍM POČTEM. SE STOUPAJÍCÍM POČTEM KOMOR KONSTRUKČNÍCH PROFILŮ PLASTOVÝCH OKEN DOCHÁZÍ KE ZLEPŠOVÁNÍ TEPELNÝCH VLASTNOSTÍ PRVKU POUZE ZA PŘEDPOKLADU SOUČASNÉHO ZVYŠOVÁNÍ STAVEBNÍ HLOUBKY PROFILOVÉHO SYSTÉMU. NEPLATÍ Tedy VŽDY „ČÍM VYŠŠÍ POČET KOMOR, TÍM LEPŠÍ PROFIL“, ALE JE POTŘEBA PŘIHLÉDNOUT I K JEHO CELKOVÉMU KONSTRUKČNÍMU ŘEŠENÍ A REÁLNÝM VLASTNOSTEM OVĚŘENÝM PŘÍSLUŠNÝMI ZKOUŠKAMI VE ZKUŠEBNÁCH.



SULKO

Všechny naše výrobky jsou certifikovány podle českých zákonů a norem.

Všechny jejich deklarované vlastnosti jsou potvrzeny buď výpočtem, nebo měřením notifikovanou osobou.

Ing. Jaroslav Kubát

Montáž



Jaroslav Kubát je autorizovaným inženýrem, spolujednatel a technickým manažerem firmy Revital, která byla založena v roce 1992. Se zkušenostmi získanými v oblasti řízení staveb se v současné době zabývá kromě zadavatelské činnosti především prováděním odborného stavebního a technického dozoru nad realizací bytových, občanských i průmyslových staveb.

I TO NEJKVALITNĚJŠÍ OKNO ZTRÁCÍ CHYBNOU MONTÁŽÍ NA SVÉ UŽITNÉ HODNOTĚ.

PŘI MONTÁŽI VZNIKÁ NEJVÍCE VAD. PŘESTOŽE MÁ KAŽDÝ VÝROBCE OKEN SVŮJ MONTÁŽNÍ PŘEDPIS, KTERÝ JE VĚTŠINOU SROZUMITELNÝ I NEODBORNÍKŮM, MAJÍ MONTÁŽNÍ FIRMY ZNAČNÉ PROBLÉMY DODRŽOVAT ZÁKLADNÍ PRAVIDLA SPRÁVNÉ MONTÁŽE. VADY ZAČÍNÁJÍ V NEPŘESNÉM VYVÁŽENÍ POLOHY OKNA, POKRAČUJÍ PŘES NEDOSTATEČNÉ PODLOŽENÍ RÁMŮ A JEJICH KOTVENÍ POMOCÍ SYSTÉMOVÝCH KOTVICÍCH PRVKŮ A KONČÍ NEKVALITNÍM UTĚSNĚNÍM SPÁR MEZI RÁMEM A STAVEBNÍM OTVOREM. TYMUSEJÍ BÝT NEJENOM TEPELNĚIZOLAČNÍ, ALE TAKÉ PŘI DEŠTI A VĚTRU TRVALE TĚSNÉ A NEPROVZDUŠNÉ. O SPOKOJENOSTI ZÁKAZNÍKA Z DOBRĚ POŘÍZENÝCH OKEN ROZHODUJE NEJEN SPRÁVNÝ VÝBĚR TYPU OKNA, ALE TAKÉ SPRÁVNÁ VOLBA MONTÁŽNÍ FIRMY.



SULKO

Jako první v České republice jsme zavedli systém montáže S3 s maximální ochranou připojovací spáry. Současně s tím je zárukou vaší spokojenosti princip autorizace montážních skupin a jejich pravidelná školení.

Ing. Barbara Venter

Design



Barbara Venter je majitelkou pražské školy interiérového designu Designškola. Tu založila v roce 2006 jako první instituci v České republice s nabídkou uceleného vzdělávání v oblasti interiérového designu pro laiky i profesionály. Zúročila tak své zkušenosti ze studia interiérového designu na KLC School of Design v Londýně a u designérek Sheily Dunlop a Tiny Weaver.

INTERIÉROVÝ DESIGN ŘEŠÍ V PODSTATĚ JEDINOU OTÁZKU – JAK SPRÁVNĚ SKLOUBIT ESTETICKOU PŮSOBNOST A FUNKCI JEDNOTLIVÝCH PRVKŮ, KTERÉ TVOŘÍ CELKOVÝ OBYTNÝ PROSTOR.

TOTO HLEDISKO BÝVÁ V PŘÍPADĚ OKEN ČASTO OPOMÍJENO. A NEPRÁVEM, PROTOŽE OKNA MOHOU PLNIT CELOU ŘADU ESTETICKÝCH FUNKCÍ. PŘI POHLEDU ZVENČÍ SLOUŽÍ JAKO URČITÁ VIZITKA CELKOVÉHO STYLU BYDLENÍ, UVNITŘ ZASE DOPLŇUJÍ VYZNĚNÍ INTERIÉRU. JEJICH VÝBĚR BY SE TAK NEMĚL ŘÍDIT POUZE ENERGETICKOU ÚSPOROU ČI HLUKOVÝM ÚTLUMEM, ALE I BAREVNÝM ODSTÍNEM A POVRCHOVÝM DEKOREM. A TO S OHLEDEM JAK NA INTERIÉR, TAK FASÁDU DOMU I OKOLNÍ ZÁSTAVBU.



SULKO

Estetika je výrazně individuální vlastností každého z nás. Nebojte se nechat rozehrát své představy a sny, jsme připraveni vám v tom vyjít maximálně vstříc.

Vaše radost bude i naším potěšením.

Martin Komínek

Finance



Martin Komínek je obchodním ředitelem zpravodajského serveru Peníze.cz. Ten patří mezi nejoblíbenější zdroje informací v oblasti osobních financí na českém internetu. Redakční tým složený ze zkušených finančních expertů již od roku 2000 denně přináší užitečné zprávy z oblastí daní, investic, financování bydlení, bankovních produktů, pojištění a spotřebitelského servisu.

KDO ŠETŘÍ, MÁ ZA TŘI – PRAVÍ OKŘÍDLENÉ RČENÍ. OBČAS ALE NENÍ DOBRÉ SE JÍM ŘÍDIT.

TAKOVÝM PŘÍKLADEM MŮŽE BÝT PŘÁVĚ POŘÍZENÍ OKEN. POKUD JDE O KOMPLETNÍ NÁKUP OKEN DO DOMU ČI BYTU, MOHOU SE INVESTICE I U TĚCH NEJLEVNĚJŠÍCH PRODUKTŮ VÝŠPLHAT AŽ NA STOTISÍCOVÉ ČÁSTKY. PROTO JE TŘEBA SI VŽDY UVĚDOMIT, CO ZA SVOU NEMALOU INVESTICI DOSTANU. JAKÝCH ENERGETICKÝCH ÚSPOR JSOU OKNA SCHOPNA DOSÁHNOUT, JAK OKNA ZVÝŠÍ BEZPEČNOST MÉHO MAJETKU, JAKÝ SERVIS K NOVĚ ZAKOUPENÝM OKNŮM OD PRODEJCE ZÍSKÁM, JAKÉ ZÁRUČNÍ PODMÍNKY PRODEJCE NABÍZÍ – TO JSOU OTÁZKY, KTERÉ BY MĚLY BÝT STEJNĚ DŮLEŽITÉ JAKO CENA PRODUKTU. JEDINĚ ZVÁŽENÍ VŠECH TĚCHTO KRITÉRIÍ GARANTUJE, ŽE INVESTICE DO OKEN BUDE SKUTEČNĚ VÝHODNÁ, DLOUHODOBÁ A HLAVNĚ NÁVRATNÁ.



SULKO

Pokud vás dostupná hotovost nutí koupit levná, méně kvalitní okna, jsme připraveni vám pomoci.

Financování SULKOfin se zvýhodněnými sazbami vám umožní neomezovat se při výběru.



SULKO Classic

Standardní řešení pro instalace v bytových i nebytových domech.

Pětikomorová konstrukce okna se stavební hloubkou 70 mm a pohledovou výškou 116 mm odpovídá moderním požadavkům na tepelněizolační vlastnosti a vysokou odolnost se zárukou dlouhodobé funkčnosti.

Okno je provedeno s dorazovým těsněním šedé nebo černé barvy, zasklívací lišty v interiéru jsou zkosené. Standardní zasklení je zajištěno izolačním dvojsklem. Classic vyrábíme v pravoúhlých a šikmých tvarech v bílé barvě a ve vybraných barvách na hnědém nosiči.



„KOMBINACE LEVNÉHO, A PŘITOM SVÝMI VLASTNOSTMI SPOLEHLIVÉHO PRODUKTU A MOŽNOSTI ROZLOŽENÍ SPLÁTEK ČI ZÍSKÁNÍ DOTACE Z PROGRAMU ZELENÁ ÚSPORÁM VÁM GARANTUJE, ŽE POŘÍZENÍ NOVÝCH OKEN NIJAK VÝZNAMNĚ NEZATÍŽÍ VÁŠ RODINNÝ ROZPOČET. USPOŘENÉ FINANCE PAK MŮŽETE INVESTOVAT DO DOPLŇKŮ, PŘÍSLUŠENSTVÍ ČI JINÝCH VÝDAJŮ NA VAŠE LEPŠÍ BYDLENÍ.“

TOMÁŠ KONEČNÝ



SULKO Classic

- pětikomorový systém se stavební hloubkou 70 mm
- barevné provedení
- více světla díky nižšímu rámu

ZÁKLADNÍ TECHNICKÉ PARAMETRY

POČET KOMOR	5
STAVEBNÍ HLOUBKA	70 mm
STŘEDOVÉ TĚSNĚNÍ NAVÍC	<input type="radio"/>

KAM OKNA/DVEŘE VYBÍRÁTE . TYP BUDOVY

	BYTOVÝ DŮM	<input type="radio"/>
	PANELOVÝ DŮM	<input type="radio"/>
	RODINNÝ DŮM	<input type="radio"/>
	KOMERČNÍ BUDOVA	<input type="radio"/>
	HISTORICKÝ DŮM	<input type="radio"/>

CO OD OKEN OČEKÁVÁTE . PREFERENCE

	ÚSPORA ENERGIE	<input type="radio"/>
	BEZPEČÍ	<input type="radio"/>
	ÚTLUM HLUKU	<input type="radio"/>
	DESIGN	<input type="radio"/>

SPLŇUJE PODMÍNKY . DOTACE

	ZELENÁ ÚSPORÁM	<input type="radio"/>
--	----------------	-----------------------

Profil



- JASNĚ DEFINOVANÉ LINIE
- SPECIÁLNÍ BEZPEČNOSTNÍ UZAVÍRAČÍ BOD PROTI VYPÁČENÍ
- STANDARDNÍ ŘEŠENÍ

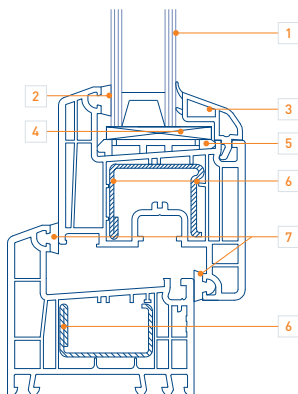

1	IZOLAČNÍ DVOJSKLO
2	ZASKLÍVACÍ TĚSNĚNÍ
3	ZASKLÍVACÍ LIŠTA
4	ZASKLÍVACÍ PODLOŽKA
5	VYROVNÁVACÍ PODLOŽKA
6	ARMOVÁNÍ
7	DORAZOVÉ TĚSNĚNÍ

PODROBNÉ TECHNICKÉ SPECIFIKACE JSOU VYOBRAZENY V PŘEHLEDNÉ TABULCE NA DVOUSTRANĚ 42-43.

DOSTUPNÉ BAREVNÉ VARIANTY A DEKORY NAJDETE NA DVOUSTRANĚ 44-45.



SULKO Efekto

Pětikomorová konstrukce se stavební hloubkou 70 mm a pohledovou výškou 116 mm. Díky oblému křídlu nabízí elegantní řešení pro instalaci v bytových i nebytových domech.

Okno je provedeno s dorazovým těsněním šedé nebo černé barvy, zasklívací lišty v interiéru jsou zkosené. Standardní zasklení je zajištěno izolačním dvojsklem. Efekto Design vyrábíme v pravoúhlých a šikmých tvarech v bílé barvě a ve vybraných barvách na hnědém nosiči.



„SULKO EFEKTO SVÝM STANDARDNÍM ŘEŠENÍM ODPOVÍDÁ SOUČASNÝM NORMÁM BYTOVÉ VYSTAVBY A REKONSTRUKCÍM. JE IDEÁLNÍ KOMBINACÍ ELEGANCE, KVALITY A EKONOMICKÉHO ŘEŠENÍ. DÍKY MENŠÍ VÝŠCE RÁMU ZÍSKÁTE PŘÍJEMNĚ PROSLUNĚNÝ INTERIÉR VAŠEHO DOMOVA.“

MARIAN FIGA



SULKO Efekto Design

- pětikomorový systém se stavební hloubkou 70 mm
- barevné provedení
- více světla díky nižšímu rámu

ZÁKLADNÍ TECHNICKÉ PARAMETRY	
POČET KOMOR	5
STAVEBNÍ HLOUBKA	70 mm
STŘEDOVÉ TĚSNĚNÍ NAVÍC	<input type="checkbox"/>

KAM OKNA/DVEŘE VYBÍRÁTE . TYP BUDOVY		
	BYTOVÝ DŮM	<input type="checkbox"/>
	PANELOVÝ DŮM	<input type="checkbox"/>
	RODINNÝ DŮM	<input type="checkbox"/>
	KOMERČNÍ BUDOVA	<input type="checkbox"/>
	HISTORICKÝ DŮM	<input type="checkbox"/>

CO OD OKEN OČEKÁVÁTE . PREFERENCE		
	ÚSPORA ENERGIE	<input type="checkbox"/>
	BEZPEČÍ	<input type="checkbox"/>
	ÚTLUM HLUKU	<input type="checkbox"/>
	DESIGN	<input type="checkbox"/>

SPLŇUJE PODMÍNKY . DOTACE		
	ZELENÁ ÚSPORÁM	<input type="checkbox"/>

Profil →

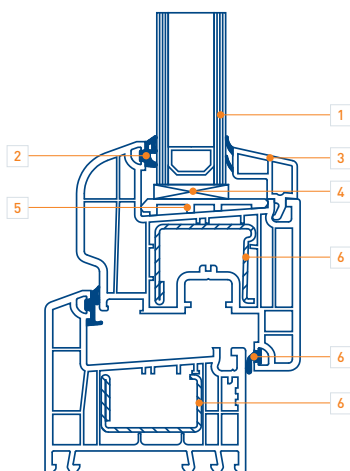

- OBLÉ KŘÍDLO
- SPECIÁLNÍ BEZPEČNOSTNÍ UZAVÍRAČÍ BOD PROTI VYPÁČENÍ
- ELEGANTNÍ ŘEŠENÍ

1	IZOLAČNÍ DVOJSKLO
2	ZASKLÍVACÍ TĚSNĚNÍ
3	ZASKLÍVACÍ LIŠTA
4	ZASKLÍVACÍ PODLOŽKA
5	VYROVNÁVACÍ PODLOŽKA
6	ARMOVÁNÍ
7	DORAZOVÉ TĚSNĚNÍ

PODROBNÉ TECHNICKÉ SPECIFIKACE JSOU VYOBRAZENY V PŘEHLEDNÉ TABULCE NA DVOUSTRANĚ 42-43.

DOSTUPNÉ BAREVNÉ VARIANTY A DEKORY NAJDĚTE NA DVOUSTRANĚ 44-45.



SULKO Ekonomy

Ideální kombinace elegance, kvality a ekonomického řešení pro Vaši domácnost.

Pětikomorová konstrukce okna se stavební hloubkou 71 mm a pohledovou výškou 113 mm odpovídá požadavkům na vysokou odolnost se zárukou dlouhodobé funkčnosti.

Standardní zasklení je zajištěno izolačním dvojsklem nebo trojsklem s vynikajícími tepelně izolačními vlastnostmi dle typu do $U_g = 1,1$ do $0,5 \text{ W/m}^2\cdot\text{K}$. Provedení s dorazovým těsněním šedé barvy, zasklívací lišty v interiéru jsou oblé.

SULKO Ekonomy vyrábíme v pravoúhlých a šikmých tvarech.



„VÝBORNÉ TEPELNĚ IZOLAČNÍ VLASTNOSTI PLASTOVÝCH EKONOMY UŠETŘÍ SPOUSTU ENERGIE I FINANČNÍCH PROSTŘEDKŮ. ŘADA EKONOMY JE TECHNICKY OSVĚDČENOU KLASIKOU, KTERÁ JE DÍKY PŘÍZIVNÉMU POMĚRU CENA/VÝKON VELMI ŽÁDANÁ A DÍKY DESIGNU SPLNÍ I NÁROČNÉ ESTETICKÉ POŽADAVKY.“

DALIBOR HASTÍK



SULKO Ekonomy

- pětikomorový systém se stavební hloubkou 71 mm
- možnost barevného provedení
- možnost zasklení až do $U_g = 0,4 \text{ W}/(\text{m}^2 \cdot \text{K})$

ZÁKLADNÍ TECHNICKÉ PARAMETRY

POČET KOMOR	5
STAVEBNÍ HLOUBKA	71 mm
STŘEDOVÉ TĚSNĚNÍ NAVIC	<input type="radio"/>

KAM OKNA/DVEŘE VYBÍRÁTE . TYP BUDOVY

	BYTOVÝ DŮM	<input type="radio"/>
	PANELOVÝ DŮM	<input type="radio"/>
	RODINNÝ DŮM	<input type="radio"/>
	KOMERČNÍ BUDOVA	<input type="radio"/>
	HISTORICKÝ DŮM	<input type="radio"/>

CO OD OKEN OČEKÁVÁTE . PREFERENCE

	ÚSPORA ENERGIE	<input type="radio"/>
	BEZPEČÍ	<input type="radio"/>
	ÚTLUM HLUKU	<input type="radio"/>
	DESIGN	<input type="radio"/>

SPLŇUJE PODMÍNKY . DOTACE

	ZELENÁ ÚSPORÁM	<input type="radio"/>
--	----------------	-----------------------

Profil



- TRADIČNÍ TVARY OKEN
- OBLÉ ZASKLÍVACÍ LIŠTY
- EKONOMICKÉ ŘEŠENÍ

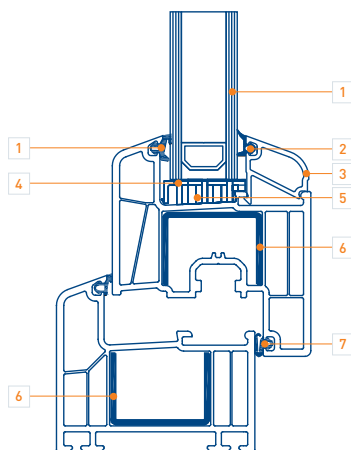

1	IZOLAČNÍ DVOJSKLO
2	ZASKLÍVACÍ TĚSNĚNÍ
3	ZASKLÍVACÍ LIŠTA
4	ZASKLÍVACÍ PODLOŽKA
5	VYROVNÁVACÍ PODLOŽKA
6	ARMOVÁNÍ
7	DORAZOVÉ TĚSNĚNÍ

PODROBNÉ TECHNICKÉ SPECIFIKACE JSOU VYOBRAZENY V PŘEHLEDNÉ TABULCE NA DVOUSTRANĚ 42-43.

DOSTUPNÉ BAREVNÉ VARIANTY A DEKORY NAJDETE NA DVOUSTRANĚ 44-45.



SULKO Brillant

Elegantní, a přitom technicky vyspělé řešení. Okna v tomto systému splňují vysoké požadavky špičkové technické kvality a estetické hodnoty. Jedná se o pětikomorový systém se stavební hloubkou 70 mm a pohledovou výškou 120 mm, který sklízí úspěch po celé Evropě. Elegantní vzhled a brilantní povrchová úprava uspokojí každého.

Okno je provedeno s dorazovým těsněním šedé nebo černé barvy, zasklívací lišty v interiéru jsou zkosené. Standardní zasklení je zajištěno izolačním dvojsklem. Brillant Design vyrábíme v pravoúhlých, šikmých i obloukových tvarech a ve všech barevných variantách.



„NA ŘADĚ BRILLANT SE MI LÍBÍ, JAK UMOŽŇUJE ŘEŠIT ZÁKAZNÍKŮM JEJICH INDIVIDUÁLNÍ NÁROKY NA DESIGN A POVRCHOVOU ÚPRAVU. K ENERGETICKÉ ÚSPORNOSTI A HLUKOVÉMU ÚTLUMU TAK NAVÍC PŘINÁŠÍ PRVKY ELEGANCE A LÍBIVOSTI, KTERÉ JSOU PŘI VÝBĚRU OKEN PŘECE TAKÉ DŮLEŽITÉ. NEBOJTE SE ŘÍDIT SE PŘI VÝBĚRU DEKORU TÍM, JAK VYPADÁ VNĚJŠÍ I VNITŘNÍ PROSTŘEDÍ KOLEM OKEN.“

MARIAN FIGA



SULKO Brillant

- pětikomorový systém se stavební hloubkou 70 mm
- tvarová variabilita – možnost atypických tvarů
- výběr z více než 30 barev a dekorů

ZÁKLADNÍ TECHNICKÉ PARAMETRY

POČET KOMOR	5
STAVEBNÍ HLOUBKA	70 mm
STŘEDOVÉ TĚSNĚNÍ NAVÍC	
SULKO Brillant Design	<input type="radio"/>

KAM OKNA/DVEŘE VYBÍRÁTE . TYP BUDOVI

	BYTOVÝ DŮM	<input type="radio"/>
	PANELOVÝ DŮM	<input type="radio"/>
	RODINNÝ DŮM	<input type="radio"/>
	KOMERČNÍ BUDOVA	<input type="radio"/>
	HISTORICKÝ DŮM	<input type="radio"/>

CO OD OKEN OČEKÁVÁTE . PREFERENCE

	ÚSPORA ENERGIE	<input type="radio"/>
	BEZPEČÍ	<input type="radio"/>
	ÚTLUM HLUKU	<input type="radio"/>
	DESIGN	<input type="radio"/>

SPLŇUJE PODMÍNKY . DOTACE

	ZELENÁ ÚSPORÁM SULKO Brillant Design	<input type="radio"/>
--	---	-----------------------

Profil →

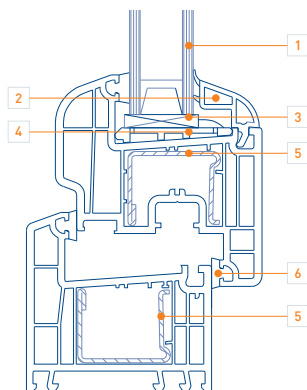

- ELEGANCE
- MODERNÍ VZHLED
- BRILANTNÍ POVRCH
- DOKONALOST V DETAILECH

1	IZOLAČNÍ DVOJSKLO
2	ZASKLÍVACÍ LIŠTA
3	ZASKLÍVACÍ PODLOŽKA
4	VYROVNÁVACÍ PODLOŽKA
5	ARMOVÁNÍ
6	DORAZOVÉ TĚSNĚNÍ

PODROBNÉ TECHNICKÉ SPECIFIKACE JSOU VYOBRAZENY V PŘEHLEDNÉ TABULCE NA DVOUSTRANĚ 42-43.

DOSTUPNÉ BAREVNÉ VARIANTY A DEKORY NAJDETE NA DVOUSTRANĚ 44-45.



SULKO Optimo+

Okna Optimo jsou novinkou v nabídce společnosti SULKO a představují optimální spojení technických vlastností, moderního designu a výhodné ceny. Šestikomorový profilový systém se stavební hloubkou 86 mm a pohledovou výškou 115 mm je zárukou vynikajících tepelněizolačních, zvukověizolačních i statických vlastností. Okno je provedeno s dorazovým těsněním černé a šedé barvy, zasklívací lišty v interiéru zkosené. Standardní zasklení je zajištěno izolačním trojsklem. SULKO Optimo vyrábíme v pravoúhlých tvarech a ve všech barevných dekorech.

Vzhledem se tato řada vyznačuje návratem k tradičním tvarům oken s jasně definovanými liniemi, zkosenými hranami a čistou optikou pohledu.

Rovný design se výrazně odlišuje od běžných tvarů se zaoblenými a kulatými hranami a je ideální alternativou pro všechny, kteří chtějí podtrhnout svoji individualitu výběrem klasického řešení oken.

SULKO Optimo je určeno zákazníkům s vysokými nároky na užité vlastnosti výrobků.



„EKONOMOVÉ A MARKETINGOVÍ PRACOVNÍCI RÁDI PRACUJÍ S POMĚREM ZÍSKANÉ HODNOTY ZA VYDANÉ PENÍZE. SULKO OPTIMO PRÁVĚ V TOMTO PARAMETRU VYNIKÁ, PROTOŽE ZÁKAZNÍKOVI UMOŽŇUJE ZA VÝHODNOU CENOVOU INVESTICI UŽÍVAT PRODUKT, KTERÝ HO NEOMEZUJE V JEHO KLÍČOVÝCH POŽADAVCÍCH, AŽ UŽ JDE O ÚSPORU ENERGIÍ, ZVUKOVÝ ÚTLUM NEBO BEZPEČNOST.“

TOMÁŠ KONEČNÝ



SULKO Optimo+

- šestikomorový profil se stavební hloubkou 86 mm
- izolační trojsklo ve standardním provedení
- křídlo bez ocelových výztuh
- vhodné pro pasivní a nízkoenergetické domy

ZÁKLADNÍ TECHNICKÉ PARAMETRY

POČET KOMOR	6
STAVEBNÍ HLOUBKA	86 mm
STŘEDOVÉ TĚSNĚNÍ NAVÍC	<input type="checkbox"/>

KAM OKNA/DVEŘE VYBÍRÁTE . TYP BUDOVI

	BYTOVÝ DŮM	<input checked="" type="checkbox"/>
	PANELOVÝ DŮM	<input checked="" type="checkbox"/>
	RODINNÝ DŮM	<input checked="" type="checkbox"/>
	KOMERČNÍ BUDOVA	<input checked="" type="checkbox"/>
	HISTORICKÝ DŮM	<input checked="" type="checkbox"/>

CO OD OKEN OČEKÁVÁTE . PREFERENCE

	ÚSPORA ENERGIE	<input checked="" type="checkbox"/>
	BEZPEČÍ	<input checked="" type="checkbox"/>
	ÚTLUM HLUKU	<input checked="" type="checkbox"/>
	DESIGN	<input checked="" type="checkbox"/>

SPLŇUJE PODMÍNKY . DOTACE

	ZELENÁ ÚSPORÁM	<input checked="" type="checkbox"/>
--	----------------	-------------------------------------

Profil →

- STŘEDOVÉ TĚSNĚNÍ
- MODERNÍ POJETÍ PROFILU
- OPTIMÁLNÍ SPOJENÍ VZHLEDU A TECHNICKÝCH VLASTNOSTÍ

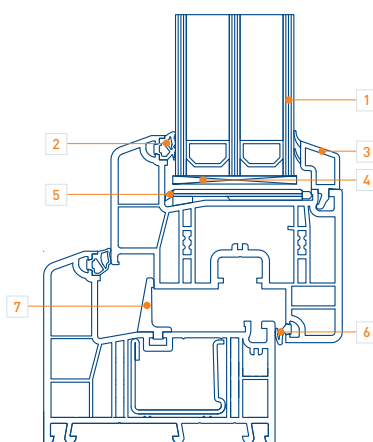

1	IZOLAČNÍ TROJSKLO
2	ZASKLÍVACÍ TĚSNĚNÍ
3	ZASKLÍVACÍ LIŠŤA
4	ZASKLÍVACÍ PODLOŽKA
5	VYROVNÁVACÍ PODLOŽKA
6	DORAZOVÉ TĚSNĚNÍ
7	STŘEDOVÉ TĚSNĚNÍ

PODROBNÉ TECHNICKÉ SPECIFIKACE JSOU VYOBRAZENY V PŘEHLEDNÉ TABULCE NA DVOUSTRANĚ 42-43.

DOSTUPNÉ BAREVNÉ VARIANTY A DEKORY NAJDETE NA DVOUSTRANĚ 44-45.



SULKO Profi Line

Nová dimenze okenních konstrukcí s technologií RAU-FIPRO, unikátním materiálem na bázi polymerového kompozitu, díky němuž není nutné okna vyztužovat ocelí. Svou jedinečnou konstrukcí splňuje statické požadavky, které si běžné materiály pro výrobu okenních profilů nemohou dovolit. Současně eliminuje veškeré tepelné mosty v profilu rámu a křídla. Jedná se o šestikomorový systém se stavební hloubkou 86 mm a pohledovou výškou 115 mm. Okna PROFI Line jsou již dnes standardním řešením budoucnosti.

Okno je provedeno se středovým těsněním černé nebo šedé barvy, zasklívací lišty v interiéru jsou zkosené, ve standardu je zaskleno izolačním trojsklem. PROFILine vyrábíme v pravoúhlých i šikmých tvarech a ve všech barevných dekorech.

Ve speciální úpravě jsou okna PROFI Line vhodná pro pasivní, nulové a energeticky plusové domy s požadavky na maximální těsnost. Jsou určena pro zákazníky s vysokými nároky na design a energetickou úspornost.



„POŽADAVKY NA KONSTRUKCI OKEN POUŽITELNÝCH V NÍZKOENERGETICKÝCH A ZVLÁŠTĚ PASIVNÍCH DOMECH JSOU MNOHEM VYŠŠÍ, ABY VÝSLEDNÝ SOUČINTEL PROSTUPU TEPLA SPLŇOVAL TA NEJNÁROČNĚJŠÍ KRITÉRIA. SULKO PROFI LINE SVÝMI VLASTNOSTMI ZCELA VYHOVUJE NÁROKŮM A NORMÁM NA SYSTÉMOVÁ ENERGETICKÁ ŘEŠENÍ V PASIVNÍCH DOMECH.“

SVATAVA KOCUMOVÁ
PETR SUCHÁNEK



SULKO Profi Line

- špičkový šestikomorový profil
- maximální energetická efektivita bez ocelových výztuh
- třída odolnosti proti vloupání až WK3
- vhodné i pro pasivní a nízkoenergetické domy

ZÁKLADNÍ TECHNICKÉ PARAMETRY

POČET KOMOR	6
STAVEBNÍ HLOUBKA	86 mm
STŘEDOVÉ TĚSNĚNÍ NAVÍC	<input checked="" type="radio"/>

KAM OKNA/DVEŘE VYBÍRÁTE . TYP BUDOVY

	BYTOVÝ DŮM	<input checked="" type="radio"/>
	PANELOVÝ DŮM	<input checked="" type="radio"/>
	RODINNÝ DŮM	<input checked="" type="radio"/>
	KOMERČNÍ BUDOVA	<input checked="" type="radio"/>
	HISTORICKÝ DŮM	<input checked="" type="radio"/>

CO OD OKEN OČEKÁVÁTE . PREFERENCE

	ÚSPORA ENERGIE	<input checked="" type="radio"/>
	BEZPEČÍ	<input checked="" type="radio"/>
	ÚTLUM HLUKU	<input checked="" type="radio"/>
	DESIGN	<input checked="" type="radio"/>

SPLŇUJE PODMÍNKY . DOTACE

	ZELENÁ ÚSPORÁM	<input checked="" type="radio"/>
--	----------------	----------------------------------

Profil



- KOMPOZITNÍ MATERIÁL BEZ VÝZTUH
- STANDARDNÍ ŘEŠENÍ BUDOUCNOSTI

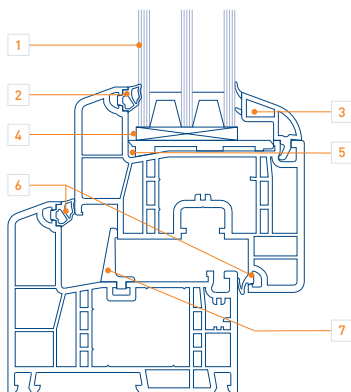

1	IZOLAČNÍ TROJSKLO
2	ZASKLÍVACÍ TĚSNĚNÍ
3	ZASKLÍVACÍ LIŠTA
4	ZASKLÍVACÍ PODLOŽKA
5	VYROVNÁVACÍ PODLOŽKA
6	DORAZOVÉ TĚSNĚNÍ
7	STŘEDOVÉ TĚSNĚNÍ

PODROBNÉ TECHNICKÉ SPECIFIKACE JSOU VYOBRAZENY V PŘEHLEDNÉ TABULCE NA DVOUSTRANĚ 42-43.

DOSTUPNÉ BAREVNÉ VARIANTY A DEKORY NAJDETE NA DVOUSTRANĚ 44-45.



SULKO Profi+

Nejlepší okno na trhu otvorových výplní. Již teď splňuje budoucí nároky, vhodné pro pasivní a nízkoenergetické domy.

Šestikomorový profil se středovým těsněním, konstrukční hloubkou 86 mm a světlou výškou 115 mm. Dodáváno s černým nebo šedým těsněním, zkosenými zasklívacími lištami v interiéru a s podkladovým profilem Compacfoam.

Ve standardu s izolačním čtyřsklem, 4 roviny těsnění zajišťují maximální těsnost, bez nutnosti používat ocelové výztuže. Eliminace tepelných mostů v rámu i křídle.

Nabízíme v běžných velikostech, v bílé barvě také nadrozměrné velikosti. Možnost barevného provedení. Bezpečnostní provedení WK2 bez ocelových výztuží.

Certifikovaná montáž včetně dodržení platných zákonů a norem.



SULKO PROFI+ JAKO PRVNÍ SPLŇUJE DOSUD NEPŘEKONANÉ PARAMETRY A POKOŘIL HRANICI $U_w = 0,47 \text{ W/(m}^2\text{K)}$, MÁ DVAKRÁT LEPŠÍ IZOLAČNÍ SCHOPNOSTI NEŽ MODERNÍ PLASTOVÁ A DŘEVĚNÁ OKNA. JE CERTIFIKOVANÝ PRO PASIVNÍ DOMY, VHODNÝ TAKÉ PRO DOMY NÍZKOENERGETICKÉ A NULOVÉ. DÍKY SPOJENÍ UNIKÁTNÍHO PROFILU BEZ VÝZTUH A REVOLUČNÍCH KOMPONENTŮ JE INVESTICÍ DO BUDOUCNA

MARIAN FIGA



SULKO Profi+

- čtyři roviny těsnění
- čtyřsklo
- termomoduly v rámu a křídle
- podkladový profil Compactfoam

ZÁKLADNÍ TECHNICKÉ PARAMETRY

POČET KOMOR	6
STAVEBNÍ HLOUBKA	86 mm
STŘEDOVÉ TĚSNĚNÍ NAVÍC	<input checked="" type="radio"/>

KAM OKNA/DVEŘE VYBÍRÁTE . TYP BUDOVY

	BYTOVÝ DŮM	<input checked="" type="radio"/>
	PANELOVÝ DŮM	<input checked="" type="radio"/>
	RODINNÝ DŮM	<input checked="" type="radio"/>
	KOMERČNÍ BUDOVA	<input checked="" type="radio"/>
	HISTORICKÝ DŮM	<input checked="" type="radio"/>

CO OD OKEN OČEKÁVÁTE . PREFERENCE

	ÚSPORA ENERGIE	<input checked="" type="radio"/>
	BEZPEČÍ	<input checked="" type="radio"/>
	ÚTLUM HLUKU	<input checked="" type="radio"/>
	DESIGN	<input checked="" type="radio"/>

SPLŇUJE PODMÍNKY . DOTACE

	ZELENÁ ÚSPORÁM	<input checked="" type="radio"/>
--	----------------	----------------------------------

Profil



• KOSMICKÉ
TECHNOLOGIE V PRAXI

• JEDINÝ SAMONOSNÝ
PROFILOVÝ SYSTÉM
PRO MAXIMÁLNÍ
ENERGETICKÉ ZISKY

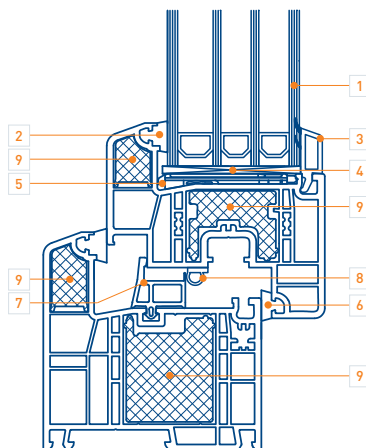

1	IZOLAČNÍ ČTYŘSKLO
2	ZASKLÍVACÍ TĚSNĚNÍ
3	ZASKLÍVACÍ LIŠTA
4	ZASKLÍVACÍ PODLOŽKA
5	VYROVNÁVACÍ PODLOŽKA
6	DORAZOVÉ TĚSNĚNÍ
7	STŘEDOVÉ TĚSNĚNÍ
8	ČTVRTÉ TĚSNĚNÍ
9	TERMOMODUL

PODROBNÉ TECHNICKÉ SPECIFIKACE JSOU
VYOBRAZENY V PŘEHLEDNÉ TABULCE
NA DVOUSTRANĚ 42-43.

DOSTUPNÉ BAREVNÉ VARIANTY A DEKORY
NAJDETE NA DVOUSTRANĚ 44-45.



SULKO Alu Top

Tento jedinečný systém v sobě spojuje tepelněizolační vlastnosti plastu a vzhled hliníku. Základem je pětikomorový systém Brillant se stavební hloubkou 70 mm, ke kterému je přidána venkovní hliníková lišta.

SULKO Alu Top je produkt vhodný pro doplnění otvíravých částí hliníkových fasádních systémů a zákaznicky s požadavky na industriální vzhled exteriéru.

Okno je provedeno s dorazovým těsněním černé a šedé barvy, zasklívací lišty v interiéru jsou zkosené. Standardně je zaskleno izolačním dvojsklem.

Alu Top vyrábíme v pravoúhlých a šikmých tvarech a v celé škále barevných provedení. Je určeno pro zákaznicky s vysokými nároky na vzhled a tvarovou rozmanitost výrobků.

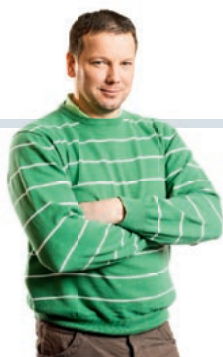

„NÁROČNOST VÝROBY OKEN SULKO ALU TOP JE DÁNA MAXIMÁLNÍMI POŽADAVKY NA PŘESNOST PROVEDENÍ SPOJŮ U HLINÍKOVÝCH OBKLADOVÝCH LIŠT. POCTIVÁ ŘEMESLNÁ PRÁCE NAŠICH PRACOVNÍKŮ VE SPOJENÍ S MODERNÍMI TECHNOLOGIEMI JE ZÁRUKOU DOKONALÉHO VZHLEDU A FUNKČNOSTI TĚCHTO PRVKŮ.“

DALIBOR HASTÍK



SULKO Alu Top

- venkovní hliníková lišta pro dokonalou ochranu před vlivy počasí
- pro dokonalý vzhled, vhodný jako doplnění hliníkových fasád a zimních zahrad
- velký výběr barev

ZÁKLADNÍ TECHNICKÉ PARAMETRY

POČET KOMOR	5
STAVEBNÍ HLOUBKA	70 mm
STŘEDOVÉ TĚSNĚNÍ NAVÍC	<input type="radio"/>

KAM OKNA/DVEŘE VYBÍRÁTE . TYP BUDOVY

	BYTOVÝ DŮM	<input checked="" type="radio"/>
	PANELOVÝ DŮM	<input type="radio"/>
	RODINNÝ DŮM	<input checked="" type="radio"/>
	KOMERČNÍ BUDOVA	<input checked="" type="radio"/>
	HISTORICKÝ DŮM	<input type="radio"/>

CO OD OKEN OČEKÁVÁTE . PREFERENCE

	ÚSPORA ENERGIE	<input checked="" type="radio"/>
	BEZPEČÍ	<input checked="" type="radio"/>
	ÚTLUM HLUKU	<input checked="" type="radio"/>
	DESIGN	<input checked="" type="radio"/>

SPLŇUJE PODMÍNKY . DOTACE

	ZELENÁ ÚSPORÁM	<input type="radio"/>
--	----------------	-----------------------

Profil →

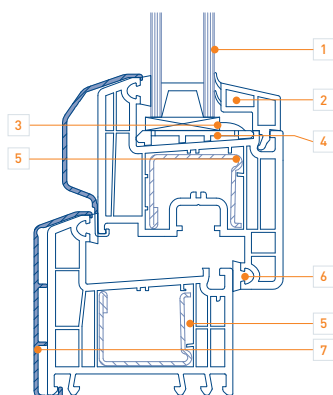

- TEPLO PLASTU – VZHLED HLINÍKU
- DESIGNOVĚ STYLOVÉ ŘEŠENÍ V SOUHŘE S INDUSTRIÁLNÍM VZHLEDEM

1	IZOLAČNÍ DVOJSKLO
2	ZASKLÍVACÍ LIŠTA
3	ZASKLÍVACÍ TĚSNĚNÍ
4	ZASKLÍVACÍ PODLOŽKA VYROVNÁVACÍ PODLOŽKA
5	ARMOVÁNÍ
6	DORAZOVÉ TĚSNĚNÍ
7	HLINÍKOVÁ LIŠTA

PODROBNÉ TECHNICKÉ SPECIFIKACE JSOU VYBRAZENY V PŘEHLEDNÉ TABULCE NA DVOUSTRANĚ 42-43.

DOSTUPNÉ BAREVNÉ VARIANTY A DEKORY NAJDETE NA DVOUSTRANĚ 44-45.



SULKO Hr+

Speciální řešení pro panelové domy, nízkoenergetické domy a regeneraci školských budov. Tam, kde většina oken svojí stavební hloubkou končí, SULKO Hr+ teprve začíná. Unikátní rám se stavební hloubkou 115mm a pohledovou výškou 116mm svým nelineárním provedením eliminuje veškeré kritické povrchové teploty v oblasti ostění okna. Ve spojení s větrací klapkou Climamat a termomodulem vloženým do přední rozšířené komory je ideálním řešením pro budovy s vysokými nároky na výměnu vzduchu při zachování vysokých tepelněizolačních a protihlukových vlastností.

Okno je provedeno s dorazovým těsněním černé a šedé barvy, zasklívací lišty v interiéru jsou zkosené. Ve standardu je zaskleno izolačním dvojsklem, lze ovšem použít i izolační trojsklo. SULKO Hr+ vyrábíme v pravoúhlých tvarech a ve vybraných barevných odstínech.

Výjimečnost tohoto systému v provedení pro panelové domy potvrzuje montáž suchou cestou bez zednických prací v jednom bytě za jeden den.



„PANELOVÉ DOMY JSOU SVÝMI NÁROKY NA VLASTNOSTI PRODUKTU (NAPŘ. STAVEBNÍ HLOUBKA) A SNADNOST MONTÁŽE SPECIFICKÝM SEGMENTEM VÝMĚNY OKEN. POKUD SE SPECIÁLNĚ VYVINUTÝ SYSTÉM JAKO SULKO HR+ SPOJÍ S PRECIZNÍM ZAMĚŘENÍM A MONTÁŽÍ, MŮŽE SE OBAVA MAJITELŮ BYTŮ Z PRŮBĚHU A VÝSLEDKU VÝMĚNY OKEN SNADNO PROMĚNIT VE SPOKOJENOST A RADOST.“

MARIAN FIGA



SULKO Hr+

- unikátní rám se stavební hloubkou 115 mm
- optimální řešení pro panelové domy
- bezproblémové osazení do zateplených domů
- systém pro výměnu oken suchou cestou

ZÁKLADNÍ TECHNICKÉ PARAMETRY

POČET KOMOR	5
STAVEBNÍ HLOUBKA	115 mm
STŘEDOVÉ TĚSNĚNÍ NAVÍC	<input type="checkbox"/>

KAM OKNA/DVEŘE VYBÍRÁTE . TYP BUDOVY

	BYTOVÝ DŮM	<input checked="" type="checkbox"/>
	PANELOVÝ DŮM	<input checked="" type="checkbox"/>
	RODINNÝ DŮM	<input checked="" type="checkbox"/>
	KOMERČNÍ BUDOVA	<input checked="" type="checkbox"/>
	HISTORICKÝ DŮM	<input type="checkbox"/>

CO OD OKEN OČEKÁVÁTE . PREFERENCE

	ÚSPORA ENERGIE	<input checked="" type="checkbox"/>
	BEZPEČÍ	<input checked="" type="checkbox"/>
	ÚTLUM HLUKU	<input checked="" type="checkbox"/>
	DESIGN	<input checked="" type="checkbox"/>

SPLŇUJE PODMÍNKY . DOTACE

	ZELENÁ ÚSPORÁM	<input checked="" type="checkbox"/>
--	----------------	-------------------------------------

Rekuperace →

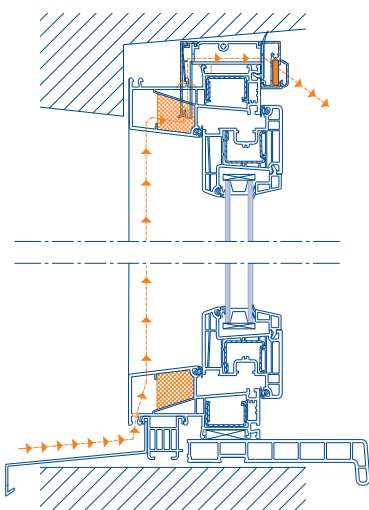

- VE SROVNÁNÍ SE STANDARDNÍMI ZPŮSOBY REKUPERACE SULKO Hr+ NABÍZÍ JEDNODUŠŠÍ A EKONOMICKÝ NENÁROČNÝ ZPŮSOB VÝMĚNY VZDUCHU.

- SPLŇUJE TAKÉ VYHLÁŠKU 343/2009 PŘEDEPISUJÍCÍ VÝMĚNU VZDUCHU VE ŠKOLÁCH.

PODROBNÉ TECHNICKÉ SPECIFIKACE JSOU VYOBRAZENY V PŘEHLEDNÉ TABULCE NA DVOUSTRANĚ 42-43.

DOSTUPNÉ BAREVNÉ VARIANTY A DEKORY NAJDĚTE NA DVOUSTRANĚ 44-45.



SULKO Posuvné a odsuvné dveře

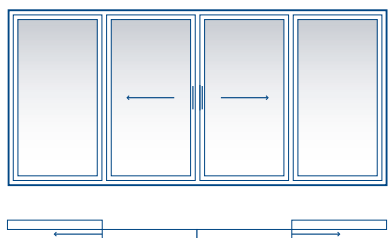

Posuvně-zdvížené dveře

Maximální šířka prosvětlení. Vzhledově ideální propojení venkovního dění a klidu domova s důrazem na maximální prostor. Tento prvek může mít prosklenou plochu přes 26 m², a tím ideálně prosvětlit vnitřek domu. Při použití zasklení s vysokým procentem propustnosti slunečního záření dodá do vašeho domova i dostatek energie.

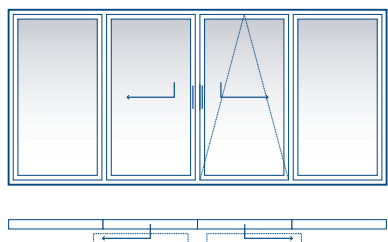

Odsuvně-sklopné dveře

Optimálně propojují vnitřní prostory s exteriérem při dodržení nároků na maximalizaci tepelných úspor. Velká plocha otevření křídla zajišťuje prolnutí vnitřního a venkovního prostředí. Odsuvně-sklopné provedení je nejběžnějším řešením posuvných balkonových dveří. Lze jej dodat také v netradičním provedení s barevným dekorem uvnitř.



„POSUVNÉ DVEŘE SULKO ZPŘÍJEMNÍ A OŽIVÍ INTERIÉR DOMU.“

Posuvně-skládací dveře

Maximální světlá šířka. Dveřní křídla lze odsunout úplně na stranu, a tím získáte maximální propojení exteriéru s interiérem.

Umíme pro vás vyrobit i dveře se speciální úpravou kování vhodnou do vlhkého prostředí zatěžovaného chlorem, a tak třeba ideálně provázat váš vnitřní bazén s venkovní terasou.

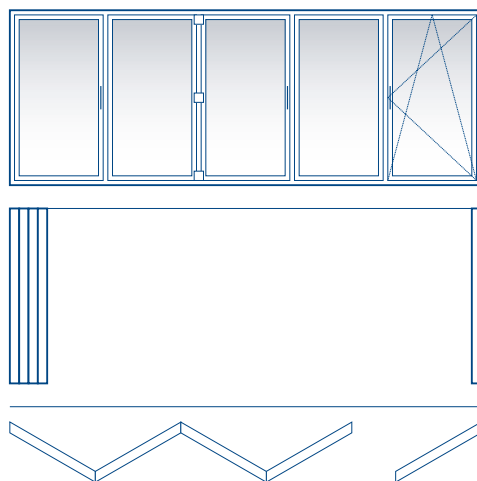

SULKO Posuvné a odsuvné dveře

- špičkový šestikomorový profil
- maximální stabilita pro velkorozměrové zasklení
- vhodné i pro pasivní a nízkoenergetické domy

ZÁKLADNÍ TECHNICKÉ PARAMETRY

POČET KOMOR	5/6
STAVEBNÍ HLOUBKA	70/86 mm
STŘEDOVÉ TĚSNĚNÍ NAVÍC	<input type="radio"/>

KAM OKNA/DVEŘE VYBÍRÁTE . TYP BUDOVY

	BYTOVÝ DŮM	<input checked="" type="radio"/>
	PANELOVÝ DŮM	<input type="radio"/>
	RODINNÝ DŮM	<input checked="" type="radio"/>
	KOMERČNÍ BUDOVA	<input type="radio"/>
	HISTORICKÝ DŮM	<input type="radio"/>

CO OD OKEN OČEKÁVÁTE . PREFERENCE

	ÚSPORA ENERGIE	<input checked="" type="radio"/>
	BEZPEČÍ	<input type="radio"/>
	ÚTLUM HLUKU	<input type="radio"/>
	DESIGN	<input type="radio"/>

SPLŇUJE PODMÍNKY . DOTACE

	ZELENÁ ÚSPORÁM	<input checked="" type="radio"/>
--	----------------	----------------------------------

PODROBNÉ TECHNICKÉ SPECIFIKACE JSOU VYOBRAZENY V PŘEHLEDNÉ TABULCE NA DVOUSTRANĚ 42-43.

DOSTUPNÉ BAREVNÉ VARIANTY A DEKORY NAJDETE NA DVOUSTRANĚ 44-45.



SULKO Vchodové dveře

Nová řada vchodových dveří SULKO

Vchodové dveře zajišťují bezpečí domova a současně jsou i vizitkou domu. SULKO proto klade velký důraz nejen na jejich vynikající tepelné a zvukové izolační vlastnosti, odpovídající třídu bezpečnosti a požární odolnost, ale také na jejich vzhled.

SULKO nabízí dveře dělené podle přání zákazníka, dveře s ozdobnými výplněmi a mnoho dalších atypických řešení. Nezanedbatelnou výhodou pro kreativitu a moderní design je možnost výroby dveří nadstandardních rozměrů.

SULKO nabízí skutečnou kvalitu.



„VCHODOVÉ DVEŘE JSOU KONSTRUKČNĚ NEJNAMÁHANĚJŠÍ ČÁSTÍ DOMU. PO DOBU SVÉ ŽIVOTNOSTI MUSEJÍ VYDRŽET DESÍTKY OTEVŘENÍ PŘI ZACHOVÁNÍ PLNÉ FUNKČNOSTI. V SULKU MÁME PRO VCHODOVÉ DVEŘE VYČLENĚNU SPECIÁLNÍ VÝROBNÍ LINKU, KTEROU OBSLUHÚJÍ TI NEJZKUŠENĚJŠÍ PRACOVNÍCI. VE SPOJENÍ SE SVAŘENÝMI VÝZTUŽEMI V KŘÍDLECH VYRÁBÍME DVEŘE SE ZÁRUKOU DLOUHODOBÝCH UŽITNÝCH VLASTNOSTÍ A VYSOKÉ BEZPEČNOSTI.“

DALIBOR HASTÍK



Plastové vchodové dveře SULKO

Moderní plastové dveře poskytují kromě bezkonkurenčních tepelněizolačních a konstrukčních vlastností i další výhody – jde například o snadnou údržbu, opravitelnost, variabilitu nebo dostupný profesionální servis. Kvalitní plastové profily dosahují dlouhé životnosti a neomezují se jen na uplatnění v podobě klasických dveří. Lze je doplnit příslušenstvím v nepřehledném množství barev, typů a tvarů.



Hliníkové vchodové dveře SULKO

Pro extrémně namáhané prvky doporučujeme použití hliníku, který zvláště u vchodových dveří velkých panelových domů lépe zvládá manipulaci v řádu několika set otevírek denně. Hliníkové profily jsou vybaveny přerušným tepelným mostem, což umožňuje minimalizaci tepelných ztrát. Hliník se ve dveřních rámech vyznačuje navíc velkou pevností a luxusním vzhledem. Zároveň není náročný na údržbu.



Dřevěné vchodové dveře SULKO

Dřevo je tradiční, staletými prověřený stavební materiál, který je v současné době velmi využíván pro svoje ničím nenahraditelné vlastnosti. Moderní dřevěné vchodové dveře se vyznačují výbornými vlastnostmi v oblasti stability, pevnosti a nízké tepelné roztažnosti. Mají kvalitní povrchovou úpravu i kování. Pro výrobu vchodových dveří používáme dřevo vysoké kvality, a tyto výrobky pak splňují veškeré nároky, i pokud jde o izolaci proti hluku a ochrany před vnějšími vlivy. Dřevo také vyhovuje trendu současnosti – snaze po co nejvyšších úsporách energie a ekologie.



Vchodové dveře SULKO pro rodinné domy

- U VŠECH TYPŮ DVEŘNÍCH SYSTÉMŮ SULKO KLADEME VELKÝ DŮRAZ NA PRECIZNÍ TECHNICKÉ PROVEDENÍ I VYSOKOU ESTETICKOU HODNOTU
- VCHODOVÉ DVEŘE LZE SNADNO PŘIZPŮSOBIT VAŠIM POŽADAVKŮM NA DESIGN
- DO DVEŘÍ SULKO SI MŮŽETE VYBRAT TAKÉ LIBOVOLNOU VÝPLŇ NEBO JINÉ DOPLŇKY



• plast



• plast



• plast



• plast



• hliník



• plast



• plast



• plast



• plast



• hliník



• plast



• plast



• plast



• plast



• hliník

Vchodové dveře SULKO pro komerční budovy / obytné domy

- ŠIROKÝ VÝBĚR PLASTOVÝCH I HLINÍKOVÝCH DVEŘNÍCH SYSTÉMŮ PRO KOMERČNÍ BUDOVY, SPLŇUJÍCÍ VYSOKÉ NÁROKY NA JEJICH POUŽITÍ
- KVALITNÍ VSTUPNÍ PORTÁLY PRO OBYTNÉ DOMY VČETNĚ SCHRÁNKOVÝCH PANELŮ, ZVONKOVÝCH TABEL A JINÝCH DOPLŇKŮ
- NADSTANDARDNÍ ROZMĚRY A VÝBĚR BAREV DLE VAŠICH POŽADAVKŮ



. plast



. hliník



. hliník



. plast



. hliník



. hliník



. plast



. plast



. hliník



Speciální produkty SULKO



Zimní zahrady



Prostor spojený s přírodou a přitom ideálně chráněný.

Ať už je zimní zahrada vyrobena z hliníku nebo plastu, je tím správným místem pro relaxaci a odpočinek. To vše může být umocněno velkoprostorovými posuvnými dveřmi, aby v letním období bylo propojení dokonalé. Stejně uplatnění naleznou tyto výrobky při zastřešování vnitřních bazénů, kde vysoce odolné kování se speciální úpravou proti chloru zajistí jejich dlouhodobou funkčnost a samočisticí skla pak snadnou údržbu nepřístupných ploch.



Fasádní systémy



Velké plochy skel pro dokonalý vzhled lehkých obvodových plášťů.

Fasádní systémy nabízejí neomezenou tvůrčí svobodu a maximalizaci prosvětlení prostor. Nabídka jednotlivých systémů pak pokryje celé možné spektrum použití, mezi nimiž nechybí ani protipožární stěny nebo stěny vhodné pro pasivní domy. Do všech kombinací svislých a šikmých ploch lze současně začlenit jednotlivé typy otvíravých či sklopných oken. Ať už se jedná o zasklení schodiště nebo moderní kancelářskou budovu, je výsledek dokonalý.





Střešní světlíky



Ideálním osvětlením je přirozené denní světlo.

Střešní světlíky najdou své uplatnění nejen v továrních halách, u kterých byly dříve projektovány, ale jsou dnešním řešením přívodu světla do ateliérů, spojovacích prvků budov i jako osvětlení moderních pracovních míst. Samozřejmostí je začlenění větracích prvků do těchto systémů, pro přívod čerstvého vzduchu a sofistikované systémy stínění jako ochrana před poledním sluncem.



Vnitřní konstrukce



Vnitřní konstrukce pro maximální míru flexibility.

Konstrukce z plastových či hliníkových profilů nacházejí uplatnění i jako předěly v interiéru, kde poskytují možnost otevřít či naopak izolovat vnitřní prostory, a to se zárukou komfortního ovládní. Ideálního využití se pak dočkají v místnostech s vysokými požadavky na soukromí a jednoduchou údržbu, jako jsou například operační sály nebo lůžková oddělení. Do zvukověizolačních dvojskel lze integrovat meziskelní žaluzie, které zajistí clonění prostor při dodržení požadavků na maximální hygieničnost.

„SULKO SVÉ ZÁKAZNÍKY PŘI VÝBĚRU ROZMĚRŮ A TVARŮ JEDNOTLIVÝCH SPECIÁLNÍCH PRODUKTŮ PRAKTICKY NIJAK NEOMEZUJE. REALIZUJEME STANDARDNÍ I ATYPICKÉ ZIMNÍ ZAHRADY, FASÁDY, PROSKLENÉ PERGOLY I KANCELÁŘSKÉ PROSTORY.“

MARIAN FIGA





SULKO Hliníková okna a dveře

Hliníkové profily v konstrukci oken či dveří jsou plnohodnotnou variantou ostatních, rozšířenějších materiálů. Hliník se ve funkci okenních nebo dveřních ráků vyznačuje dlouhou životností, velkou pevností a luxusním vzhledem.

Výraznou předností je jeho lehkost a to, že je nenáročný na údržbu. Také vysoká přesnost výroby jej předurčuje ke špičkovému designérskému využití. Nejde ale jen o estetiku, přesnost má svůj nezanedbatelný význam i v případě, že je třeba dosáhnout dokonalé těsnosti hotové konstrukce.

Hliníková okna jsou typově obdobou plastových oken. Mají vzduchové mezery a těsnění na rámech i křídlech.

Nejvhodnější využití mají při výrobě velkoplošných oken a dveří. Představují proto značné rozšíření pro kreativitu architekta, budovy s velkým proskleným prostorem zvyšují prestiž investora, ale přívodem neomezeného množství světla také zvyšují funkčnost místnosti. To zároveň přispívá k úspoře elektrické energie, kterou by si vynutilo umělé osvětlení interiérů.



„HLINÍK JE MATERIÁLEM, KTERÝ VE STAVEBNICTVÍ PATŘÍ K MATERIÁLŮM ŠPIČKOVÉ KVALITY, S DLOUHOU ŽIVOTNOSTÍ, STÁLOU BAREVNOSTÍ A MINIMÁLNÍ POTŘEBOU ÚDRŽBY.“

TOMÁŠ KONEČNÝ



Hliníkové okno Standard

- TEPELNĚ IZOLOVANÝ TŘÍKOMOROVÝ SYSTÉM
- OPTIMÁLNÍ KOMBINACE BEZPEČNOSTI A TEPELNÉHO KOMFORTU
- VELKÁ VARIABILITA

Hliníkové okno Top

- TEPELNĚ VYLEPŠENÝ SYSTÉM SE DVĚMA KOMORAMI HLINÍKOVÉHO PROFILU A STŘEDOVÝM PĚTIKOMOROVÝM IZOLANTEM
- ZVÝŠENÁ ÚROVEŇ BEZPEČNOSTI A TEPELNÉHO KOMFORTU

Hliníkové okno Pasiv

- VYSOCE VYSPĚLÝ TEPELNĚ IZOLOVANÝ PROFIL PRO PASIVNÍ DOMY, VE DVOU ZE ŠESTI KOMOR DOPLŇKOVÝ IZOLANT
- VELMI VYSOKÁ ÚROVEŇ BEZPEČNOSTI, SKVĚLÉ TEPELNÉ VLASTNOSTI

Hliníkové zimní zahrady

- TEPELNĚ IZOLOVANÝ SYSTÉM, IDEÁLNÍ PRO KONSTRUKCE ZIMNÍCH ZAHRAD
- LZE BUDOVAT I NÁROČNĚJŠÍ, ROZMĚRNÉ KONSTRUKCE
- JEDNODUCHÁ A RYCHLÁ MONTÁŽ

Hliníkový posuvný systém

- TEPELNĚ IZOLOVANÝ POSUVNÝ SYSTÉM S MAXIMÁLNÍ VÁHOU KŘÍDLA 400 KG A VÝŠKOU AŽ 3 M
- KVALITA, VYSOKÁ IZOLACE, SNADNÉ OVLÁDÁNÍ
- K DISPOZICI ŘEŠENÍ AUTOMATICKÉHO OTEVÍRÁNÍ

Hliníkový fasádní systém

- FASÁDNÍ A STŘEŠNÍ SYSTÉM
- 11 RŮZNÝCH STYLŮ S ODLIŠNÝM VZHLEDEM
- MOŽNOST PROTIPOŽÁRNÍHO NEBO VYSOCE IZOLAČNÍHO PROVEDENÍ

SULKO Hliníková okna a dveře

- ideální pro velkoformátová zasklení, fasády, zimní zahrady a architektonicky specifická řešení
- vícekomorové profily s přerušeným tepelným mostem zaručují vynikající funkčnost a tepelněizolační vlastnosti
- nadčasový design

	CS 68	CS86 HI	CR 120	CP 155	CW 50
Počet komor	3	3 / 7	1	3	3
Stavební hloubka v mm	59/68	77/86	—	155/242	42/230
U _w W/(m ² .K) nejlepší	1,7	1,2/1,6	—	—	—
Pohledová výška od v mm	od 84	od 86	od 60	od 162	50
Středové těsnění					
Bytový dům					
Panelový dům					
Rodinný dům					
Veřejná / komerční budova					
Historická zástavba					
Úspora energie					
Bezpečí					
Útlum hluku					
Design					



SULKO Dřevěná okna, eurookna

Dřevěná okna kvalitní povrchovou úpravu i kování. Moderní dřevěná eurookna se vyznačují výbornými vlastnostmi v oblasti stability. Při zpracování okenních profilů dbáme na přesnost a kvalitu, kterou pravidelně kontrolujeme. Pro výrobu eurooken používáme dřevo vysoké kvality, a tyto výrobky pak splňují veškeré nároky, i pokud jde o izolaci okna proti hluku a ochrany před vnějšími vlivy.

Dřevo také vyhovuje trendu současnosti – snaze po co nejvyšších úsporách energie. Jeho výborná izolační schopnost je navíc umocňována moderními technologiemi, jako je například dodatečné izolování pomocí speciálních izolačních hmot. V kombinaci s izolačními trojskly se proto stávají vhodnou součástí nízkenergetických nebo pasivních domů.



„MODERNÍ DŘEVĚNÁ OKNA NAVAZUJÍ NA TRADIČNÍ ZPŮSOBY VÝROBY OKEN. Vícevrstvé lepené hranoly domácích i exotických dřevin pak jsou zárukou dlouhodobé stability konstrukce oken.“

DALIBOR HASTÍK



SULKO Dřevěná okna, eurookna

- široká variabilita materiálů
- silnovrstvá lazura včetně hloubkové impregnace
- barevné kombinace

ZÁKLADNÍ TECHNICKÉ PARAMETRY

	1	2	3	4	5
STAVEBNÍ HLOUBKA	68	78	92	78AL	ŠPALETA
$U_w = W/(m^2 \cdot K)$	1,2	1,0	0,74	1,1	až 0,9

KAM OKNA/DVEŘE VYBÍRÁTE . TYP BUDOVY

		1	2	3	4	5
	BYTOVÝ DŮM	<input checked="" type="radio"/>	<input checked="" type="radio"/>	<input type="radio"/>	<input type="radio"/>	<input type="radio"/>
	PANELOVÝ DŮM	<input type="radio"/>	<input type="radio"/>	<input type="radio"/>	<input type="radio"/>	<input type="radio"/>
	RODINNÝ DŮM	<input checked="" type="radio"/>	<input checked="" type="radio"/>	<input checked="" type="radio"/>	<input checked="" type="radio"/>	<input type="radio"/>
	KOMERČNÍ BUDOVA	<input checked="" type="radio"/>	<input type="radio"/>	<input type="radio"/>	<input type="radio"/>	<input type="radio"/>
	HISTORICKÝ DŮM	<input type="radio"/>	<input type="radio"/>	<input type="radio"/>	<input type="radio"/>	<input checked="" type="radio"/>

CO OD OKEN OČEKÁVÁTE . PREFERENCE

		1	2	3	4	5
	ÚSPORA ENERGIE	<input type="radio"/>	<input checked="" type="radio"/>	<input checked="" type="radio"/>	<input type="radio"/>	<input type="radio"/>
	BEZPEČÍ	<input checked="" type="radio"/>	<input checked="" type="radio"/>	<input checked="" type="radio"/>	<input checked="" type="radio"/>	<input checked="" type="radio"/>
	ÚTLUM HLUKU	<input type="radio"/>	<input type="radio"/>	<input checked="" type="radio"/>	<input type="radio"/>	<input checked="" type="radio"/>
	DESIGN	<input checked="" type="radio"/>	<input checked="" type="radio"/>	<input checked="" type="radio"/>	<input checked="" type="radio"/>	<input checked="" type="radio"/>

EURO 68

- celoobvodové kování s bezpečnostním bodem
- izolační dvojsklo
- výborné vlastnosti v oblasti stability
- nízká tepelná roztažnost

EURO 78

- celoobvodové kování s bezpečnostním bodem
- izolační dvojsklo a trojsklo
- výborné vlastnosti v oblasti stability
- nízká tepelná roztažnost

EURO 92





























































































































































































- celoobvodové kování s bezpečnostním bodem
- izolační trojsklo
- vynikající tepelně izolační vlastnosti
- výborné vlastnosti v oblasti stability
- nízká tepelná roztažnost

Dřevohliníkové 78

- celoobvodové kování s bezpečnostním bodem
- izolační dvojsklo a trojsklo
- exteriér s hliníkovým pláštěm
- jednoduchý moderní design
- výborné vlastnosti v oblasti stability
- nízká tepelná roztažnost

Špaletová okna

- určeno pro historické budovy
- kombinace jednoduchých skel s izolačním dvojsklem
- splňuje nároky na vysoké tepelně izolační vlastnosti
- historizující kování
- bohatě profilované tvary, klapačky, poutce a příčky

PRODUKT		SULKO Classic	SULKO Efeko	SULKO Ekonomy	SULKO Brillant	SULKO Optimo+	SULKO Profi Line	SULKO Profi+
								
ZÁKLADNÍ SPECIFIKACE	Počet komor	5	5	5	5	6	6	6
	Stavební hloubka v mm	70	70	71	70	86	86	86
	U_w W/(m ² .K) nejlepší	1,00	1,00	0,81	0,95	0,74	0,57	0,47
	Pohledová výška	116	116	113	120	115	115	115
	Zvukový útlum R_w (dB)	43	43	43	45	47	46	47
	Tvar křídla	Z	OBLÉ	Z	OBLÉ (A, Z)	Z	Z	Z
	Středové těsnění							
	MOŽNOSTI ZASKLENÍ	Dvojsklo $U_g = 1,1$ W/(m ² .K), 24 mm	STANDARD	STANDARD	STANDARD	STANDARD		
Dvojsklo $U_g = 1,0$ W/(m ² .K), 24 mm								
Trojsklo $U_g = 0,7$ W/(m ² .K), 36 mm						STANDARD		
Trojsklo $U_g = 0,5$ W/(m ² .K), 36 mm							STANDARD	
Trojsklo $U_g = 0,4$ W/(m ² .K), 44 mm								STANDARD
Trojsklo $U_g = 0,3$ W/(m ² .K), 44 mm								
VHODNOST PRO TYP BUDOVY	Bytový dům							
	Panelový dům – rekonstrukce							
	Rodinný dům							
	Veřejná / komerční budova							
	Historická zástavba							
KLÍČOVÉ VLASTNOSTI	Úspora energie							
	Bezpečí							
	Útlum hluku							
	Design							
U TOHOTO PRODUKTU NABÍZÍME	Okna							
	Dveře balkonové							
	Dveře vchodové							
	Dveře odsuvné							
	Dveře skládací							
	Speciální produkt fasády							
	Speciální produkt vnitřní konstrukce							
TVAROVÉ MOŽNOSTI	Pravouhlá okna							
	Šikmá okna							
	Oblouky							
ZELENÁ ÚSPORÁM	Dotační program							



SULKO . Vzorník barev a dekorů rámců plastových oken / balkonových dveří

PRODUKT		SULKO Classic		SULKO Efeko		SULKO Ekonomy		SULKO Brillant		SULKO Optimo+	
BARVA/DEKOR		barva zvenčí — zvenitř bílá	oboustranná barva	barva zvenčí — zvenitř bílá	oboustranná barva	barva zvenčí — zvenitř bílá	oboustranná barva	barva zvenčí — zvenitř bílá	oboustranná barva	barva zvenčí — zvenitř bílá	oboustranná barva
IRSKÝ DUB		●	○	●	○	●	○	●	○	●	○
SVĚTLÝ DUB		●	○	●	○	●	○	●	○	●	○
ZLATÝ DUB		●	●	●	●	●	○	●	●	●	●
STŘEDNÍ DUB		●	●	●	●	●	○	●	●	●	●
BAHENNÍ DUB		●	●	●	●	●	○	●	●	●	●
BIRKE ROSE		●	○	●	○	●	○	●	●	●	●
OREGON		●	○	●	○	●	○	●	●	●	●
DOUGLASIE		●	○	●	○	●	○	●	●	●	●
CHERRY AMARETO		●	○	●	○	●	○	●	●	●	●
AMARETTO CC		●	○	●	○	●	○	●	●	●	●
SOFT CHERRY		●	○	●	○	●	○	●	●	●	●
SORENTO BALSAMICO		●	○	●	○	●	○	●	●	●	●
MACORE		●	○	●	○	●	○	●	●	●	●
RUSTIC CHERRY		●	○	●	○	●	○	●	●	●	●
KOLONIAL		●	○	●	○	●	○	●	●	●	●
OŘECH		●	●	●	●	●	○	●	●	●	●
MAHAGON		●	●	●	●	●	○	●	●	●	●
BLACK CHERRY		●	○	●	○	●	○	●	●	●	●
PALISANDR		●	●	●	●	●	○	●	●	●	●
KRÉMOVÁ		●	●	●	●	●	○	●	●	●	●
ZJIZVENÁ BÍLÁ		●	●	●	●	●	○	●	●	●	●
SVĚTLE ŠEDÁ		●	●	●	●	●	○	●	●	●	●
GRAU GLATT		●	●	●	●	●	○	●	●	●	●
SILVER CC		●	●	●	●	●	○	●	●	●	●
QUARTZGRAU		●	●	●	●	●	○	●	●	●	●
ANTRACIT		●	●	●	●	●	○	●	●	●	●
ANTHRAZITGRAU GLATT		●	●	●	●	●	○	●	●	●	●
TMAVĚ ČERVENÁ		●	●	●	●	●	○	●	●	●	●
VÍNOVÁ		●	●	●	●	●	○	●	●	●	●
TMAVĚ MODRÁ		●	●	●	●	●	○	●	●	●	●
OCELOVĚ MODRÁ		●	●	●	●	●	○	●	●	●	●
MECHOVÁ ZELENÁ		●	●	●	●	●	○	●	●	●	●
TMAVĚ ZELENÁ		●	●	●	●	●	○	●	●	●	●
ŠEDÁ		●	●	●	●	●	○	●	●	●	●



SULKO Příslušenství a doplňky

Parapety

VNITŘNÍ – PLASTOVÉ

EKONOMICKÉ ŘEŠENÍ S DOBRÝM POMĚREM VÝKON/CENA

Deceuninck: snadná údržba a montáž . stálobarevnost . odolnost vůči povrchovým poškozením . omyvatelnost a odolnost vůči vlhku . příznivá cena

Rehau: ideální do novostaveb, ale také k renovovaným starším budovám . povrchová vrstva je otěruvzdorná, odolná proti poškrábání, slunečnímu a teplotnímu záření.

VNITŘNÍ – DŘEVOTŘÍSKOVÉ

DÍKY ŠIROKÉ NABÍDCE BAREV SE DAJÍ DOBRĚ SLADIT S INTERIÉREM A OKNY VAŠEHO DOMOVA

snadná údržba a montáž . estetika a luxusní vzhled za rozumnou cenu . dobré sladění s interiérovými prvky ze dřeva (nábytek aj.) . stálobarevnost a odolnost proti UV záření . laminát odolný proti běžným chemikáliím, vařící vodě a vysokým teplotám . dlouhá životnost . velký výběr dezénů

VENKOVNÍ – HLINÍKOVÉ

nejlepší řešení do exteriéru . vysoce kvalitní a elegantní parapety . parapety jsou odolné proti povětrnostním podmínkám . mají extrémně nízkou tepelnou roztažnost . integrované krytky parapetů zamezují zatékání do vnitřního ostění

VENKOVNÍ – POZINKOVANÉ

splní přání uživatele žádajícího ekonomické řešení . pozinkovaný plech na exponovaných parapetních rovinách je díky své ceně ideální v případech dočasného řešení . variabilita požadovaného tvaru, která díky způsobu výroby umožňuje tvořit atypické tvary a rozměry podle přání zákazníka



Žaluzie

VNITŘNÍ - HORIZONTÁLNÍ

Hit: dlouhá životnost . snadné ovládání řetízkem s brzdou . cenová dostupnost

Classic: vysoce kvalitní provedení kastlíku žaluzie . moderní design . dlouhá životnost . snadné ovládání řetízkem s brzdou

InterDeko: kastlík žaluzie a spodní vodicí vrstva jsou sladěny ve stejném dekoru jako okno . tvary kastlíků jsou přizpůsobeny nejnovějším trendům a vylepšená konstrukce zabraňuje vypadávání krytek, zadrhávání řetízků, průniku světla a mechanickému opotřebením jako takovému . díky montáži do zasklívacích lišt nedochází ke znehodnocení okna

Isolite: praktická ochrana před slunečními paprsky . vysoká estetická úroveň . dlouhá životnost . jednoduché ovládání řetízkem s brzdou . možnost elektrického ovládání . možnost výroby i typických žaluzií pro šikmá, lomená okna

Isolite Plus: velmi elegantní a designově propracovaná žaluzie s řetízkovým ovládáním . nabízí originální, luxusní a nadčasový způsob zastínění i pro nejnáročnější zákazníky . možnost elektrického ovládání

VNITŘNÍ - VERTIKÁLNÍ

alternativa tradičního způsobu zastínění a zatemnění interiéru . uplatňují se jako dekorativní prvek, dotvářejí atmosféru pohodlí domova

MEZISKELNÍ

vzhledově doplňují estetiku okenního celku . představují zcela bezúdržbový systém bez špinění, usazování prachu . ideální do místností s vysokými hygienickými standardy . bez možnosti poškození lamel s dlouholetou spolehlivostí . ve variantě na ruční nebo elektrické dálkové ovládání

upozornění: meziskelní žaluzie zvyšuje tepelnou prostupnost okna

VENKOVNÍ

ideální varianta regulace slunečního svitu do místnosti, světlo odráží před okny, nepouští teplo dovnitř, nedochází tak k prohřívání místností . splňují nejvyšší kritéria kladená na stínící techniku dnešní doby . vysoký stupeň zastínění . vhodné pro zastínění velkých prostor . termoregulační i ochranný efekt . snižování hladiny venkovního hluku . snadné ovládání klikou nebo motorem . spolehlivost a dlouhodobá funkčnost . dlouhá životnost . snadná údržba



Sítě

S LEMEM

- elegantní design
- lze sladit ve stejném dekoru jako okno

NA HÁČKY

- vhodná pro okna se štulpovým sloupkem
- vhodná pro okna s okapnicí

NA SYSTÉM HR

- speciálně vyvinuta pro okenní systém HR do panelových domů

Rolety

NADOKENNÍ

výborné tepelněizolační vlastnosti • snadná obsluha a údržba • dokonalá ochrana soukromí před nepříznivými vlivy zvenčí • ideální pro novostavby • vhodná zejména k zabudování pod omítku • ukrytí rolety pod fasádní nebo zateplovací systém umožňuje získat maximální světlost okna

PŘEDOKENNÍ

shodné vlastnosti jako nadokenní roleta • moderní předokenní rolety určené zejména pro dodatečnou montáž (např. při rekonstrukcích) • snadná dodatečná montáž



„NAVŠTIVTE SULKO GALERII, KDE SI MŮŽETE VŠECHNY NABÍZENÉ PRODUKTY PROHLÉDNOUT V REÁLNÉ INSTALACI.“

TOMÁŠ KONEČNÝ



Speciální příslušenství

LÁTKOVÉ ROLETY

elegantní prvek pro moderní řešení interiéru, dotváří kouzlo domova a poskytuje příjemnou atmosféru k bydlení . dokonale zastíní interiér . estetický vzhled . široká škála barevných odstínů látek . dlouhá životnost . snadná obsluha i údržba . brzda, která umožňuje zastavení rolety v jakékoliv poloze bez nutnosti uchycení ovládacího řetízku

POSUVNÉ STĚNY

posuvné stěny jsou vysoce esteticky dekorativním prvkem a tvoří originální alternativu roletám a žaluziím . při použití moderní látky se posuvné stěny stávají vhodným doplňkem, který se začlení do jakéhokoliv interiéru a dotváří tak jeho celkový design . široký sortiment látek . snadná a rychlá montáž . jednoduché a tiché ovládání

PLISÉ

ideální k dotvoření interiéru a umocnění celkové atraktivity bydlení . plisé je elegantním prvkem pro moderní řešení vašeho interiéru, dotváří kouzlo domova a poskytuje příjemnou atmosféru k bydlení . provedení atypických tvarů . volba tří způsobů ovládání: šňůrkou, madlem nebo elektromotorem . široký výběr plisovaných materiálů, barev, vzorů a potisků

ROLOVACÍ SÍŤ

luxusní rolovací síť s horizontálním kastlíkem . pohodlné a variabilní řešení . dokonalá ochrana soukromí před nepříznivými vlivy zvenčí . optimální utěsnění

MARKÝZY

osvědčený prvek zastínění balkonů, teras, verand i oken . dlouhá životnost v podmínkách intenzivního provozu . snadné ovládání klikou nebo motorem



Vědecko-technologický park . Ostrava

SULKO Referenční stavby



| Lázně Bechyně . jižní Čechy



| Lázeňský dům . Čeladná



| VOŠ . Bojkovice



| OMEGA centrum . Olomouc



| Panelový dům . Olomouc



| Polyfunkční dům . Krnov



„Z TISÍCŮ REALIZOVANÝCH INSTALACÍ JSME PRO VÁS VYBRALI TY NEJNOVĚJŠÍ, KTERÉ VÁS MOHOU INSPIROVAT. VÝČET DALŠÍCH NAŠICH REFERENČNÍCH PROJEKTŮ NAJDETE NA NAŠICH WEBOVÝCH STRÁNKÁCH: www.sulko.cz/o-nas/reference/.”

MARIAN FIGA



OSSZ Bruntál



Kaskády - Okružní, Olomouc



Rodinný dům, Benice



Škola, Dubicko



Kaskády, Barrandov-II



Rodinný dům, Olomouc



Panelový dům, Olomouc



Autosalon Škoda, Rýmařov



Česká pojišťovna, Bruntál



Rodinný dům



Rodinný dům, Frýdek-Místek



Tradice
od 1993

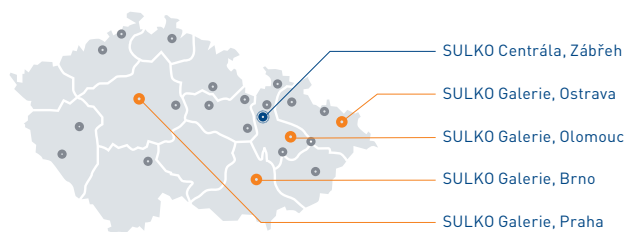

SULKO Centrála

ZÁBŘEH Československé armády 861/28 . 789 01 Zábřeh . tel. 583 469 111 . sulko@sulko.cz

SULKO Galerie

BRNO Palackého tř. 155a . 612 00 Brno . tel. 541 260 468 . brno@sulko.cz
 OLOMOUC Holická 32 (u Baumaxu) . 772 00 Olomouc . tel. 585 226 050 . olomouc@sulko.cz
 OSTRAVA Janáčkova 20 . 702 00 Ostrava . tel. 596 542 733 . ostrava@sulko.cz
 PRAHA Antala Staška 2027 . 140 00 Praha 4-Krč . tel. 272 735 831 . praha@sulko.cz

SULKO Obchodní kanceláře

BRUNTÁL Jesenická 47/719 . 792 01 Bruntál . tel. 554 254 623 . bruntal@sulko.cz
 DĚČÍN Masarykovo náměstí 18 . 405 02 Děčín . tel. 412 513 611 . decin@sulko.cz
 H. KRÁLOVÉ Brněnská 700/25 . 500 06 Hradec Králové . tel. 495 221 242 . hradec@sulko.cz
 JESENÍK V Oblouku 816/5 . 790 01 Jeseník . tel. 584 409 488 . jesenik@sulko.cz
 KLATOVY Klatovy - Tyršova 373 . 339 01 Klatovy . tel. 376 312 871 . klatovy@sulko.cz
 KOLÍN Sladkovského 13 . 280 02 Kolín IV. . tel. 321 671 782 . kolin@sulko.cz
 LIBEREC Londýnská 108/3 . 460 01 Liberec . tel. 485 146 874 . liberec@sulko.cz
 OPAVA Krnovská 104 . 746 01 Opava . tel. 553 666 667 . opava@sulko.cz
 PARDUBICE Bělehradská 554 . 530 02 Pardubice-Polabiny . tel. 466 301 224 . pardubice@sulko.cz
 PLZEŇ Slovanská 15 . 326 00 Plzeň . tel. 377 819 044 . plzen@sulko.cz
 PROSTĚJOV Rostislavova 8 . 796 01 Prostějov . tel. 582 341 706 . prostejov@sulko.cz
 PŘEROV Kratochvílova 34 . 750 02 Přerov . tel. 581 215 025 . prerov@sulko.cz
 SVITAVY nám. Míru 79/5 . 568 02 Svitavy . tel. 461 540 826 . svitavy@sulko.cz
 ŠUMPERK M. R. Štefánika 1a . 787 01 Šumperk . tel. 583 222 255 . sumperk@sulko.cz
 TÁBOR Nad Sládečkem 480 . 390 02 Tábor . tel. 381 210 998 . tabor@sulko.cz
 TEPLICE Spojenecká 764 . 415 01 Teplice . tel. 417 530 827 . teplice@sulko.cz
 ZLÍN U Dřevnice 436 . 763 02 Zlín . tel. 577 101 001 . zlin@sulko.cz

SULKO partner

Na webových stránkách www.sulko.cz najdete širokou obchodní síť našich partnerů, můžete si tak vyhledat svého nejbližšího prodejce.

